

# 流體控制閥(二口二位)

## 2KW系列——直動常開型



### 符號



### 產品特性

- 1、直動常開型二口二位電磁閥，換向迅速、靈敏；
- 2、使用壓力範圍廣，有超高壓型(X)、高壓型(H)、標準型、大流量型(L)可供選擇；
- 3、結構緊湊、體積小，重量輕，裝拆方便；
- 4、閥體材質黃銅，電磁線圈耐熱等級為B級，標準密封件材質為FPM-F(氟橡膠)，適用於多種工作介質，其它材質密封件可定制，請諮詢本公司技術部門；
- 5、線圈防護等級IP65，接電方式有直接出線式、DIN插座式。

### 內部結構

2KW030出線式

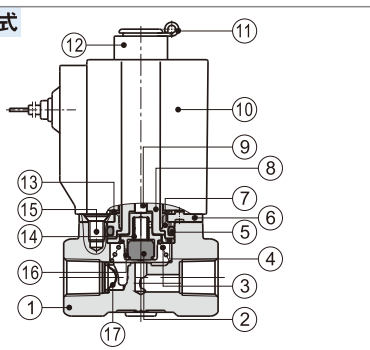

序號	名稱	序號	名稱	序號	名稱
1	本體	7	電磁鐵固定帽	13	彈簧墊圈
2	止泄墊(環)	8	電磁鐵	14	彈簧
3	彈簧	9	頂杆	15	十字埋頭螺釘
4	擋圈	10	線圈	16	止泄墊套
5	O型環	11	E形扣環	17	濾網
6	固定鐵片	12	定位環		

### 規格

型號項目	接管口徑 [注1]	流通孔徑 (Φmm)	Cv值	有效截面積 (mm <sup>2</sup> )	重量 [注2](g)	最大操作壓差		最大耐壓力	
						MPa	psi	MPa	psi
2KW030	-06	PT1/8	1.5	0.10	1.8	2.0	300	3.0	450
	-08	PT1/4							
2KWH030	-06	PT1/8	2.0	0.18	3.0	1.5	220		
	-08	PT1/4							
2KW030	-06	PT1/8	3.0	0.33	6.0	0.7	100		
	-08	PT1/4							
2KWL030	-06	PT1/8	4.0	0.55	10.0	0.4	60		
	-08	PT1/4							
2KW050	-10	PT3/8	3.0	0.34	6.1	2.0	300		
	-15	PT1/2							
2KWH050	-10	PT3/8	4.0	0.55	10.0	1.5	220		
	-15	PT1/2							
2KW050	-10	PT3/8	5.0	0.83	15.0	0.7	100		
	-15	PT1/2							
2KWL050	-10	PT3/8	7.0	1.40	25.0	0.4	60		
	-15	PT1/2							

[注1] 接管牙型有G牙、NPT牙可選。

[注2] 表中重量為DIN插座式重量，2KW030系列出線式重量比DIN插座式少10g，2KW050系列出線式重量比DIN插座式少20g。

### 線圈規格

閥體型號	所配線圈型號	電源種類	電源頻率(Hz)	容許電壓變動	接電方式	功耗(VA/W)	絕緣等級	溫升(°C)
2KW□030	CDA116 CLA116	AC	50	±15%	DIN插座式 (CDA)  出線式 (CLA)	15.0VA	B級	50
			60			11.0VA		40
2KW□050	CDA170 CLA170	AC	50	±15%		6.5W		30
			60			35.0VA		65
		DC	-	±10%	30.0VA	60		
					12.0W	40		

### 閥體規格

動作方式	直動式				
初始狀態	常開型				
使用流體	空氣、水、油				
使用流體粘滯度	20CST以下				
環境及流體溫度(°C)	最高溫度	水	空氣	油	環境
	最低溫度	80	90	80	70
		1	-20 [注1]	-10 [注2]	-20

[注1] 露點：-20(°C)或更低；[注2] 50CST以下。

### 成品訂購碼

#### 閥訂購碼

2KW H 030 08 A □ □



①規格代號	②壓力條件	③系列代號	④接管口徑	⑤線圈電壓	⑥接電方式	⑦牙型代碼
2KW: 二口二位直動常開型電磁閥	X: 超高壓型 H: 高壓型 空白: 標準型 L: 大流量型	030: 030系列 050: 050系列	06: 1/8" 08: 1/4" 10: 3/8" 15: 1/2"	A: AC220V B: DC24V C: AC110V E: AC24V F: DC12V	空白: DIN插座式 I: 出線式	空白: PT牙 G: G牙 T: NPT牙

#### 附件訂購碼

安裝附件與相應型號、規格的2S系列相同，具體訂購碼請參考P156。

## 2KW系列——直動常開型

### 流量特性

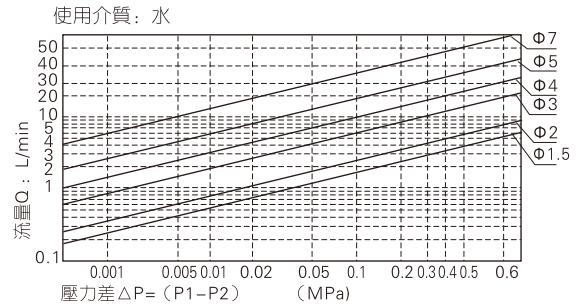
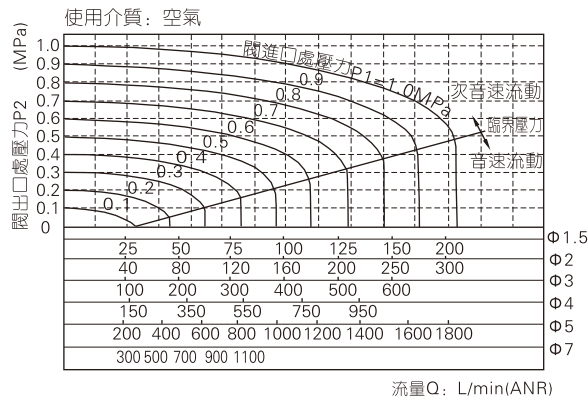

### 外部規格

#### 2KW□030DIN插座式

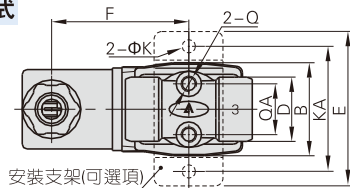

安裝支架(可選項)

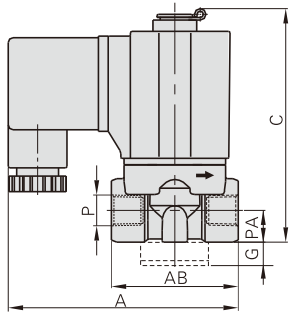

#### 2KW□030出綫式

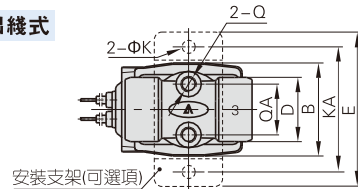

安裝支架(可選項)

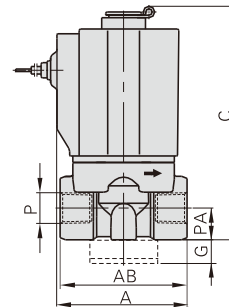

#### 2KW□050DIN插座式

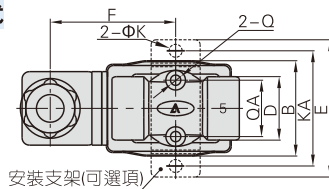

安裝支架(可選項)

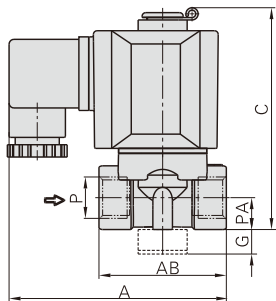

#### 2KW□050出綫式

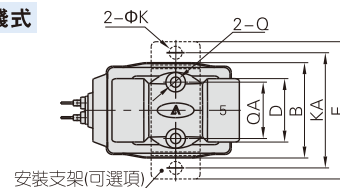

安裝支架(可選項)

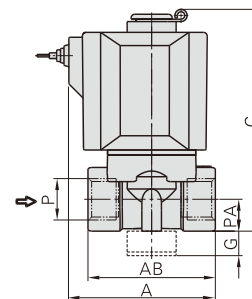

型號符號	A	AB	B	C	D	E	F	G	K	KA	P	PA	Q	QA
2KW□030-06	72.5	40	29.5	76	20	49	43.5	10	5.3	40	PT1/8	10	M5	16
2KW□030-08	72.5	40	29.5	76	20	49	43.5	10	5.3	40	PT1/4	10	M5	16
2KW□050-10	89.5	52	39	92	26	56	51	10	5.3	48	PT3/8	13	M5	23
2KW□050-15	89.5	52	39	92	26	56	51	10	5.3	48	PT1/2	13	M5	23

型號符號	A	AB	B	C	D	E	G	K	KA	P	PA	Q	QA
2KW□030-06	41	40	29.5	76	20	49	10	5.3	40	PT1/8	10	M5	16
2KW□030-08	41	40	29.5	76	20	49	10	5.3	40	PT1/4	10	M5	16
2KW□050-10	60	52	39	92	26	56	10	5.3	48	PT3/8	13	M5	23
2KW□050-15	60	52	39	92	26	56	10	5.3	48	PT1/2	13	M5	23